



produtos automotivos

[www.bluparts.com.br](http://www.bluparts.com.br)



## Soquetes - 1/4"

**SEMPRE ACRESCENTAR '13'  
NA FRENTE DO CÓDIGO KING TONY**

### ○ 2335 **M**

- Soquete sextavado - 1/4"
- Fabricado em aço cromo-vanádio
- Acabamento cromado e polido
- King Tony Fix-Drive peral arredondado para maior torque
- Produzido de acordo com as normas DIN 3124, ISO 2725-1

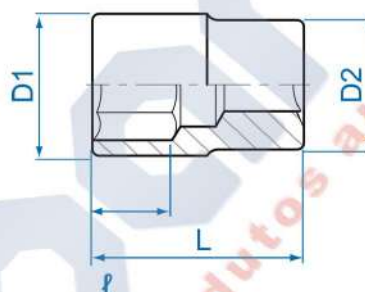

Código	mm	D1 (mm)	D2 (mm)	ℓ (mm)	L (mm)	⚖️
233504M	4	6.8	11.8	4	24	10
233545M	4.5	7.4	11.8	5	24	10
233505M	5	8.0	11.8	6	24	11
233555M	5.5	8.7	11.8	6	24	11
233506M	6	9.2	11.8	7	24	11
233507M	7	10.3	11.8	7	24	11
233508M	8	11.4	11.8	8	24	11
233509M	9	12.8	12.0	8	24	15
233510M	10	14.3	13.0	9	24	14
233511M	11	15.8	14.2	9	24	20
233512M	12	16.8	15.5	9	24	22
233513M	13	17.8	16.5	9	24	24
233514M	14	19.6	18.5	9	24	30

### ○ 2330 **M**

- Soquete estriado - 1/4"
- Fabricado em aço cromo-vanádio
- Acabamento cromado e polido
- King Tony Fix-Drive peral arredondado para maior torque
- Produzido de acordo com as normas DIN 3124, ISO 2725-1

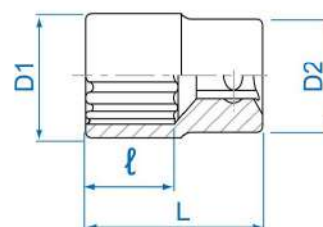

Código	mm	D1 (mm)	D2 (mm)	ℓ (mm)	L (mm)	⚖️
233004M	4	6.8	11.8	4	24	10
233045M	4.5	7.4	11.8	5	24	10
233005M	5	8.0	11.8	6	24	11
233055M	5.5	8.7	11.8	6	24	11
233006M	6	9.2	11.8	7	24	11
233007M	7	10.3	11.8	7	24	11
233008M	8	11.4	11.8	8	24	11
233009M	9	12.8	12.0	8	24	15
233010M	10	14.3	13.0	9	24	14
233011M	11	15.8	14.2	9	24	20
233012M	12	16.8	15.5	9	24	22
233013M	13	17.8	16.5	9	24	24
233014M	14	19.6	18.5	9	24	30



# SEMPRE ACRESCENTAR '13' NA FRENTE DO CÓDIGO KING TONY



## ○ 2235 **M**

- Soquete sextavado longo - 1/4"
- Fabricado em aço cromo-vanádio
- Acabamento cromado e polido
- King Tony Fix-Drive peril arredondado para maior torque
- Produzido de acordo com as normas DIN 3124, ISO 2725-1

Código	mm	D1 (mm)	D2 (mm)	ℓ (mm)	L (mm)	g
223504M	4	6.8	11.8	6	50	20
223505M	5	8.0	11.8	7	50	21
223555M	5.5	8.7	11.8	9	50	21
223506M	6	9.2	11.8	9	50	23
223507M	7	10.3	11.8	15	50	23
223508M	8	11.8	11.8	15	50	24
223509M	9	13.0	13.0	15	50	29
223510M	10	14.5	14.5	15	50	38
223511M	11	15.8	15.8	21	50	44
223512M	12	16.8	16.8	21	50	53
223513M	13	17.8	17.8	21	50	51
223514M	14	19.8	19.8	21	50	68

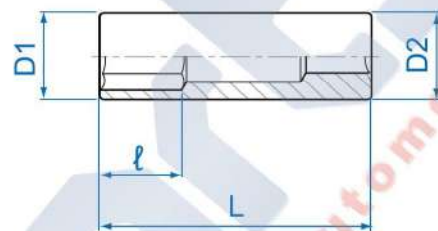

## ○ 2230 **M** **Novo**

- Soquete estriado longo - 1/4"
- Fabricado em aço cromo-vanádio
- Acabamento cromado e polido
- King Tony Fix-Drive peril arredondado para maior torque
- Produzido de acordo com as normas DIN 3124, ISO 2725-1



Código	mm	D1 (mm)	D2 (mm)	ℓ (mm)	L (mm)	g
223004M	4	6.8	11.8	6	50	20
223005M	5	8.0	11.8	7	50	21
223006M	6	9.2	11.8	9	50	23
223007M	7	10.3	11.8	15	50	23
223008M	8	11.8	11.8	15	50	24
223009M	9	13.0	13.0	15	50	29
223010M	10	14.5	14.5	15	50	38
223011M	11	15.8	15.8	21	50	44
223012M	12	16.8	16.8	21	50	53
223013M	13	17.8	17.8	21	50	51
223014M	14	19.8	19.8	21	50	68

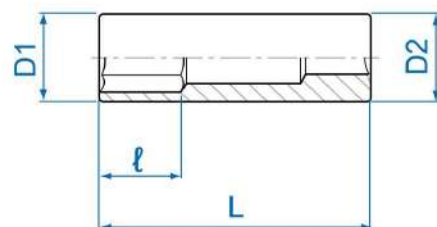

276A



- Mini catraca reversível para bits e soquetes - 1/4"
- Fabricada em aço cromo-vanádio
- Acabamento cromado e polido
- Mecanismo interno fabricado em aço cromo-molibdênio fosfatizado
- Encaixes quadrado e sextavado com acabamento fosfatizado
- Engrenagem de 72 dentes acionada a 5°
- Mecanismo de reversão
- Encaixe magnético para bits intercambiáveis
- Empunhadura em Polipropileno e Borracha Termoplástica (PP+TPR)

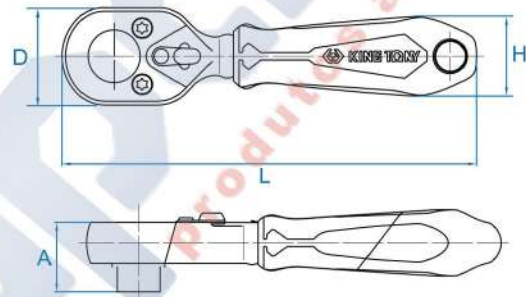

Código	A (mm)	D (mm)	L (mm)	H (mm)	
276A-04G	23	26	111	20	111

2766-55G



- Catraca reversível - 1/4"
- Fabricada em aço carbono
- Acabamento cromado e polido
- Mecanismo interno fabricado em aço cromo molibdênio fosfatizado
- Engrenagem de 45 dentes acionada a 8°
- Mecanismo de reversão
- Botão de liberação rápida
- Empunhadura em poliuretano (PU)

Botão de liberação rápida

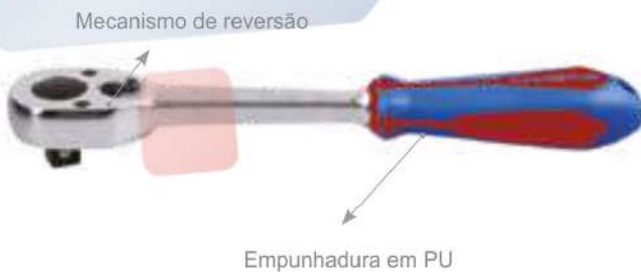

Código	Comprimento		
	(pol)	(mm)	
2766-55G	5-1/4"	135	120

# SEMPRE ACRESCENTAR '13' NA FRENTE DO CÓDIGO KING TONY

2779-55G

- Catraca reversível - 1/4"
- Fabricada em aço carbono
- Acabamento cromado e polido
- Mecanismo interno fabricado em aço cromo molibdênio fosfatizado
- Engrenagem de 24 dentes acionada a 15°
- Mecanismo de reversão
- Empunhadura em poliuretano (PU)



Código	Comprimento		Ícone
	(pol)	(mm)	
2779-55G	5-1/8"	135	113

## Acessórios- 1/4"

2571

- Cabo de força T - 1/4"
- Fabricada em aço cromo-vanádio
- Acabamento cromado
- Encaixe com acabamento fosfatizado
- Produzido de acordo com a norma DIN 3122

Código	Comprimento		Ícone
	(pol)	(mm)	
2571-45	4-1/2"	115	41



2177DF

- Chave de apoio para soquetes e chaves soquetes 310mm - 1/4"
- Haste fabricada em aço cromo-vanádio
- Acabamento cromado
- Empunhadura em Polipropileno e Borracha Termoplástica (PP+TPR)
- Produzida de acordo com a norma DIN 3122

Código	Comprimento		Ícone
	(pol)	(mm)	
2177DF	12-1/4"	310	126



# SEMPRE ACRESCENTAR '13' NA FRENTE DO CÓDIGO KING TONY

2179DF

**Novo**

- Chave de apoio para soquetes e chaves soquetes 150mm - 1/4"
- Haste fabricada em liga de aço cromo-vanádio
- Acabamento cromado e polido
- Empunhadura em fibra de Nylon e Polipropileno
- Produzida de acordo com a norma DIN 3122

Código	Comprimento		g
	(pol)	(mm)	
2179DF	6	150	90



2221

- Barra extensora - 1/4"
- Fabricada em aço cromo-vanádio
- Acabamento cromado e polido
- Produzida de acordo com a norma DIN 3123

Código	Comprimento		g
	(pol)	(mm)	
2221-02	2"	55	24
2221-03	3"	75	37
2221-04	4"	100	45
2221-06	6"	150	67



2311

- Barra extensora lexível - 1/4"
- Corpo fabricado com io de aço tramado e lexível
- Acabamento cromado e polido
- Produzida de acordo com a norma DIN 3120

Código	Comprimento		g
	(pol)	(mm)	
2311-06	6"	150	68
2311-12	12"	300	92



2813

- Adaptador - 1/4"
- Fabricada em aço cromo-vanádio
- Acabamento cromado e polido
- Converte encaixe de 1/4" para 3/8"
- Produzido de acordo com a norma DIN 3123

Encaixe fêmea  
(F) 1/4"



Quadrado macho  
(M) 3/8"

Código	Especificações		g
2813	Adaptador	1/4" F x 3/8" M	20



O torque máximo de utilização do adaptador 2813 é de 80Nm

# SEMPRE ACRESCENTAR '13' NA FRENTE DO CÓDIGO KING TONY

2792

- Junta universal articulada - 1/4"
- Fabricada em aço cromo-vanádio
- Acabamento cromado e polido
- Produzida de acordo com a norma DIN 3123

Código	Comprimento		
	(pol)	(mm)	
2792	1- 1/2"	36	29



Articulação dupla

8720609

- Suporte trilho com 9 posições para soquete e chave soquete - 1/4"
- Acabamento cromado e polido

Código	L (mm)	
8720609	150	20



Encaixe para ixação



Ao se utilizar de juntas universais ou de adaptadores ou de redutores é recomendável utilizar torquímetros para apertos iniciais e inais, respeitando o torque máximo de cada produto.

## Jogos - 1/4"

2509

MR

- Jogo de soquete sextavado com 9 peças - 1/4"
- Suporte trilho para soquete e chaves soquetes

Código	Composição		
2509MR		2335M 4, 5, 6, 7, 8, 9, 10, 11, 130.17	



2313

MR01

Novo

- Jogo de soquetes sextavados e acessórios com 13 peças - 1/4"
- Suporte para transporte

Código	Composição		
2313MR01		2335M 4, 5, 6, 7, 8, 9, 10, 11, 12, 13, 14	0,42
		2766-55G Catraca reversível - 1/4"	
		2221-04 Extensão 4" - 1/4"	

Saiba mais:



## SEMPRE ACRESCENTAR '13' NA FRENTE DO CÓDIGO KING TONY

2501 MR

- Jogo de mini catraca reversível para bits e soquetes com 21 peças - 1/4"
- Suporte trilho para soquete e suporte plástico para bits



Código	Composição		kg
2501MR		2335M 4, 5, 6, 7, 8, 9, 10, 11, 12, 13	0,36
		1025P PH1, PH2, PH3	
		1025T T10, T20, T30	
		1025H H4, H6	
		1025S 5.5x1.0, 6.5x1.2	
		276A-04G Mini Catraca para Bits e Soquetes de 1/4"	

Saiba mais:



2526 MR

- Jogo de soquete sextavado com 26 peças - 1/4"
- Estojo metálico para armazenamento



Caixa Metálica: 244 x 118 x 37mm

Código	Composição		kg
2526MR		2335M 4, 4.5, 5, 5.5, 6, 7, 8, 9, 10, 11, 13	1,30
		2235M 4, 5, 5.5, 6, 7, 8, 9, 10, 11, 13	
		2779-55G Catraca reversível 5-1/8" (130mm)	
		2221-02 Extensão - 2"	
		2221-04 Extensão - 4"	
		2792 Junta universal	
	2813 Adaptador 1/4"x3/8"		



# SEMPRE ACRESCENTAR '13' NA FRENTE DO CÓDIGO KING TONY

2531

MR

- Jogo de soquete sextavado com 31 peças - 1/4"
- Estojo metálico para armazenamento



Caixa Metálica: 280 x 130 x 41mm

Código	Composição		kg
2531MR		2335M 4, 4.5, 5, 6, 7, 8, 9, 10, 11, 12, 13	1,60
		2033 T8, T9, T10, T15, T20, T25, T27, T30	
		2035 H3, H4, H5, H6, H8, H10	
		2779-55G Catraca reversível 5-18" (130mm)	
		2221-03 Extensão - 3" 2221-06 Extensão - 6"	
		2571-45 Cabo de força "T" (115mm)	
		2178AE Chave de apoio 6"	
		2792 Junta universal	

2031

MR

- Jogo de soquete estriado com 31 peças - 1/4"
- Estojo metálico para armazenamento



Caixa Metálica: 280 x 130 x 41mm

Código	Composição		kg
2031MR		2330M 4, 4.5, 5, 6, 7, 8, 9, 10, 11, 12, 13	1,60
		2033 T8, T9, T10, T15, T20, T25, T27, T30	
		2035 H3, H4, H5, H6, H8, H10	
		2779-55G Catraca reversível 5-18" (130mm)	
		2221-03 Extensão - 3" 2221-06 Extensão - 6"	
		2571-45 Cabo de força "T" (115mm)	
		2179DF Chave de apoio 6" (150mm)	
		2792 Junta universal	

# SEMPRE ACRESCENTAR '13' NA FRENTE DO CÓDIGO KING TONY



9-2526MR

- Jogo de soquete sextavado com 26 peças - 1/4"
- Módulo tipo 5 (265x185mm)

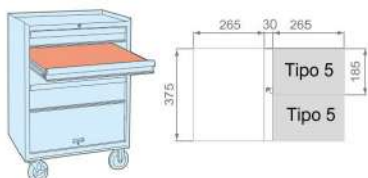

Código	Composição		
9-2526MR	2335M	4, 4.5, 5, 5.5, 6, 7, 8, 9, 10, 11, 13	0,80
	2235M	4, 5, 5.5, 6, 7, 8, 9, 10, 11, 13	
	2779-55G	Catraca reversível 130mm - m1/4"	
	2792	Junta universal - 1/4"	
	2813	Adaptador - 1/4"x3/8"	
	2221-02	Extensão 2"	
	2221-04	Extensão 4"	

Imagens meramente ilustrativas. A King Tony se reserva o direito de efetuar modificações nas imagens e na descrição dos produtos sem aviso prévio.

Versão 2022/2023 - Versão 2

SOQUETES, CATRACAS E ACESSÓRIOS

○ 3330 **M**

- Soquete estriado - 3/8"
- Fabricado em aço cromo-vanádio
- Acabamento cromado e polido
- King Tony Fix-Drive peril arredondado para maior torque
- Produzido de acordo com as normas DIN 3124 e ISO 2725-1

Código	mm	D1 (mm)	D2 (mm)	ℓ (mm)	L (mm)	g
333006M	6	9.9	17.8	7.0	27	24
333007M	7	10.8	17.8	7.0	27	24
333008M	8	12.0	17.8	7.0	27	25
333009M	9	13.2	17.8	7.0	27	25
333010M	10	14.5	17.8	9.0	27	26
333011M	11	15.8	17.8	9.0	27	27
333012M	12	16.8	17.8	9.0	27	27
333013M	13	17.8	16.8	9.0	27	30
333014M	14	19.7	18.0	11.0	29	33
333015M	15	20.8	18.0	11.0	29	40
333016M	16	21.8	20.0	11.0	29	45
333017M	17	23.8	20.0	11.0	29	48
333018M	18	24.7	21.0	13.0	29	50
333019M	19	25.8	21.0	13.0	29	62
333021M	21	27.8	25.0	13.0	32	82
333022M	22	29.7	26.0	15.0	32	87

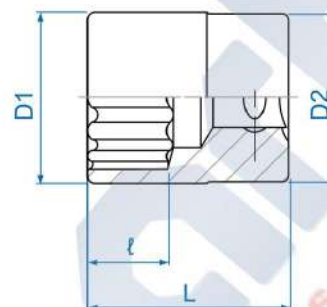

○ 3235 **M**

- Soquete sextavado longo - 3/8"
- Fabricado em aço cromo-vanádio
- Acabamento cromado e polido
- King Tony Fix-Drive peril arredondado para maior torque
- Produzido de acordo com as normas DIN 3124, ISO 2725-1

Código	mm	D1 (mm)	D2 (mm)	ℓ (mm)	L (mm)	g
323510M	10	14.5	17.8	12.0	63	60
323513M	13	17.8	16.8	15.0	63	64
323514M	14	19.7	18.0	16.0	63	72

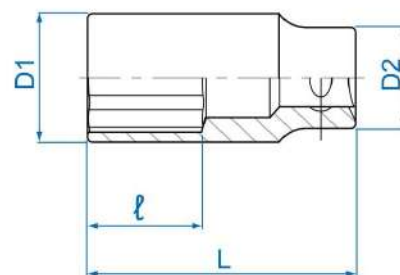

O sistema King Tony Fix-Drive é um design aplicado na produção de soquetes e de chaves de aperto em que se confecciona peris estriados e sextavados com aristas arredondadas. Isso propicia uma maior área de contato com o parafuso ou com a porca e transmite maior torque durante a aplicação da ferramenta.

# SEMPRE ACRESCENTAR '13' NA FRENTE DO CÓDIGO KING TONY

○ 3230

M



- Soquete estriado longo - 3/8"
- Fabricado de aço cromo-vanádio
- Acabamento cromado e polido
- King Tony Fix-Drive peril arredondado para maior torque
- Produzido de acordo com as normas DIN 3124 e ISO 2725-1

Código	mm	D1 (mm)	D2 (mm)	ℓ (mm)	L (mm)	g
323007M	7	10.8	17.8	10.0	63	54
323008M	8	12.0	17.8	12.0	63	54
323009M	9	13.2	17.8	12.0	63	59
323010M	10	14.5	17.8	12.0	63	56
323011M	11	15.8	17.8	15.0	63	63
323012M	12	16.8	17.8	15.0	63	58
323013M	13	17.8	16.8	15.0	63	61
323014M	14	19.7	18.0	16.0	63	71
323015M	15	20.8	18.0	18.0	63	92
323016M	16	21.8	20.0	18.0	63	88
323017M	17	23.8	20.0	18.0	63	97
323018M	18	24.7	21.0	20.0	63	136
323019M	19	25.8	21.0	20.0	63	110

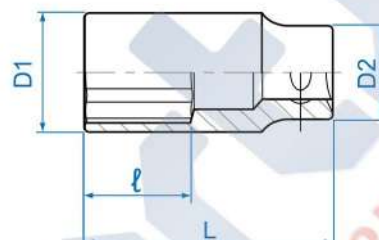

produtos automotivos

○ 3750

M



- Soquete estriado articulado - 3/8"
- Fabricado em aço cromo-vanádio
- Acabamento cromado e polido
- King Tony Fix-Drive peril arredondado para maior torque
- Produzido de acordo com a norma DIN 3120

Código	mm	D1 (mm)	D2 (mm)	ℓ (mm)	L (mm)	g
375010M	10	14.5	18.8	9.0	48.0	59
375011M	11	15.8	18.8	10.0	48.0	57
375012M	12	17.0	18.8	10.0	48.0	56
375013M	13	18.3	18.8	11.0	48.0	56
375014M	14	19.8	18.8	11.0	49.5	58
375015M	15	21.6	18.8	13.0	49.5	64
375016M	16	21.8	18.8	13.0	51.0	63
375017M	17	23.7	18.8	14.0	52.5	67

Articulação dupla

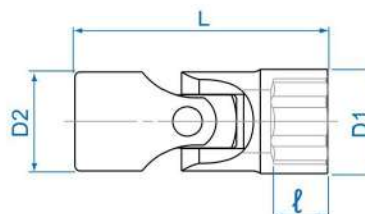

# SEMPRE ACRESCENTAR '13' NA FRENTE DO CÓDIGO KING TONY



● 3351 **M**

- Chave articulada aberta sextavada - 3/8"
- Fabricado em aço cromo-vanádio
- Acabamento cromado e polido
- Articulação de 200°
- Para o uso com cabo articulado
- King Tony Fix-Drive peril arredondado para maior torque
- Produzida de acordo com a norma DIN 3120



Código	● (mm)	D1 (mm)	D2 (mm)	L (mm)	⚖
335108M	8	15.0	18.8	45.0	44
335109M	9	18.0	18.8	49.0	47
335110M	10	18.0	18.8	49.0	47
335111M	11	22.0	18.8	53.0	56
335112M	12	22.0	18.8	53.0	55
335113M	13	26.0	18.8	60.0	77
335114M	14	26.0	18.8	60.0	75
335115M	15	27.0	18.8	60.0	75
335116M	16	32.0	24.7	73.5	152
335117M	17	33.0	24.7	73.5	149

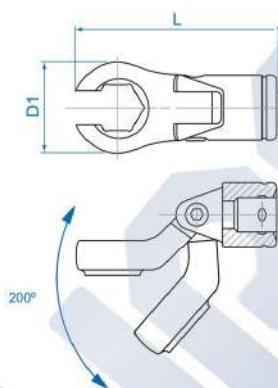

## Catracas - 3/8"

■ 3779

- Catraca reversível - 3/8"
- Fabricada em aço cromo-vanádio
- Acabamento cromado e polido
- Mecanismo interno fabricado em aço cromo molibdênio fosfatizado
- Engrenagem de 32 dentes acionada a 11°
- Mecanismo de reversão
- Empunhadura em Polipropileno e Borracha Termoplástica (PP+TPR)
- Produzida de acordo com a norma DIN 3122



Código	Comprimento		⚖
	(pol)	(mm)	
3779-08G	8"	200	295



# SEMPRE ACRESCENTAR '13' NA FRENTE DO CÓDIGO KING TONY

■ 3752

- Catraca reversível articulada multiangular - 3/8"
- Fabricada em aço cromo-vanádio
- Acabamento cromado e polido
- Mecanismo interno fabricado em aço cromo molibdênio fosfatizado
- Engrenagem de 72 dentes acionada a 5°
- Mecanismo de reversão
- Botão de liberação rápida
- Empunhadura em Polipropileno e Borracha Termoplástica (PP+TPR)
- Projeto multiangular para trabalhos em locais de difícil acesso

Mecanismo de reversão com botão de liberação rápida



Articulação multiangular



Ideal para trabalhos em diferentes ângulos

Acionamento

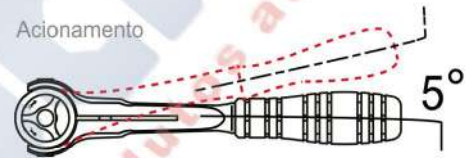

Código	Encaixe Quadrado (pol)	Comprimento		g
		(pol)	(mm)	
3752-09G	3/8"	9"	235	378

## Acessórios - 3/8"

■ 3571

- Cabo de força T - 3/8"
- Fabricado em aço cromo-vanádio
- Acabamento cromado
- Encaixe com acabamento fosfatizado
- Produzido de acordo com a norma DIN 3122

Aço cromo-vanádio



Encaixe com acabamento fosfatizado

Código	Comprimento		g
	(pol)	(mm)	
3571-08	8"	200	182

# SEMPRE ACRESCENTAR '13' NA FRENTE DO CÓDIGO KING TONY

3452

- Cabo articulado - 3/8"
- Fabricado em aço cromo-vanádio
- Acabamento cromado e polido
- Encaixe articulado com acabamento fosfatizado
- Articulação de 180°
- Produzido de acordo com a norma DIN 3122

Código	Comprimento		Balança
	(pol)	(mm)	
3452-08F	8-1/2"	215	259



3221

- Barra extensora - 3/8"
- Fabricado em aço cromo-vanádio
- Acabamento cromado e polido
- Produzida de acordo com a norma DIN 3123

Código	Comprimento		Balança
	(pol)	(mm)	
3221-03	3"	75	75
3221-06	6"	150	146



3311

- Barra extensora lexível - 3/8"
- Fabricado em aço cromo-vanádio
- Corpo fabricado com io de aço tramado e lexível
- Acabamento cromado e polido

Código	Comprimento		Balança
	(pol)	(mm)	
3311-06	6"	150	148
3311-12	12"	300	172



# SEMPRE ACRESCENTAR '13' NA FRENTE DO CÓDIGO KING TONY

## 3812

- Redutor - 3/8"
- Fabricado em aço cromo-vanádio
- Acabamento cromado e polido
- Converte o encaixe de 3/8" para encaixe 1/4"
- Produzido de acordo com as normas DIN 3123, ISO 3316



Código	Especificações		
3812	Redutor	3/8"Fx1/4"M	31.5



O torque máximo de utilização do redutor 3812 é de 80Nm

## 3814

- Adaptador - 3/8"
- Fabricado em aço cromo-vanádio
- Acabamento cromado e polido
- Converte o encaixe de 3/8" para 1/2"
- Produzido de acordo com as normas DIN 3123, ISO 3316



Código	Especificações		
3814	Adaptador	3/8"Fx1/2"M	47



O torque máximo de utilização do adaptador 3814 é de 80Nm

## 3792

- Junta universal - 3/8"
- Fabricado em aço cromo-vanádio
- Acabamento cromado e polido
- Produzida de acordo com as normas DIN 3123



Código	Comprimento		
	(pol)	(mm)	
3792	2"	50	67

## 8730606

- Suporte trilho com 6 posições para soquete chave soquete - 3/8"
- Acabamento cromado e polido

Código	L (mm)	
8730606	150	28



Ao se utilizar de juntas universais ou de adaptadores ou de redutores é recomendável p uso de torquímetros para apertos iniciais e inais, respeitando o torque máximo de cada produto.



3213 MR03 **Novo**

- Jogo de soquete estriados com 13 peças - 3/8"
- Suporte plástico para armazenamento e transporte



Código	Composição		kg
3213MR03		3330M 6, 7, 8, 9, 10, 11, 12, 13, 14, 15, 17	0,92
		3755-08G Catraca reversível 8" - 3/8"	
		3221-06 Extensão 6" - 3/8"	

9-3039 MR **Novo**

- Jogo de soquete estriados com 39 peças - 3/8"
- Módulo tipo 4 (375x265mm)

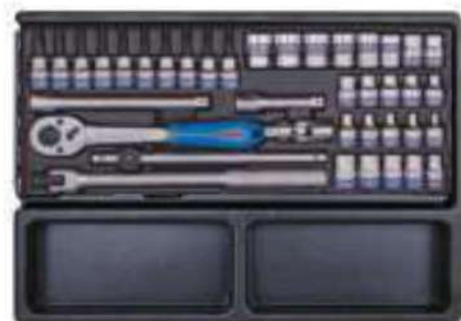

Código	Composição		kg
9-3039MR		3330M 6, 7, 8, 9, 10, 11, 12, 13, 14, 15, 17, 18, 19	3,17
		3023 T8, T9, T10, T15, T20, T25, T27, T30, T40, T45	
		3375M E4, E5, E6, E7, E8, E10, E12, E14, E16, E18	
		3779-08G Catraca reversível 3/8"	
		3571-08 Cabo de força "T" - 3/8"	
		3452-10F Cabo articulado - 3/8"	
		3221-03 Extensão - 3" - 3/8"	
		3221-06 Extensão - 6"3/8"	
		3792 Junta universal - 3/8"	



○ 4335

M

- Soquete sextavado - 1/2"
- Fabricado em aço cromo-vanádio
- Acabamento cromado e polido
- King Tony Fix-Drive peris arredondados para maior torque
- Produzido de acordo com as normas DIN 3124, ISO 2725-1

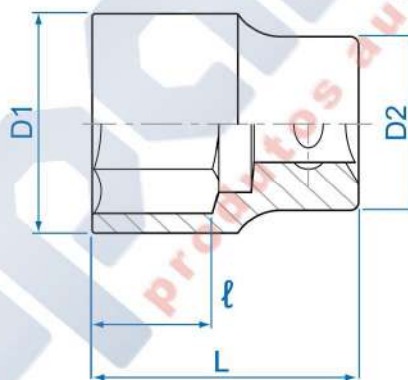

Código	○ mm	D1 (mm)	D2 (mm)	ℓ (mm)	L (mm)	g
433508M	8	13.2	23.3	7.0	38	61
433509M	9	14.0	23.3	7.0	38	59
433510M	10	15.0	23.3	8.0	38	60
433511M	11	16.4	23.3	8.0	38	60
433512M	12	17.8	23.3	9.0	38	61
433513M	13	19.0	23.3	10.0	38	63
433514M	14	20.4	23.3	11.0	38	63
433515M	15	21.6	23.3	11.0	38	66
433516M	16	22.5	23.3	11.0	38	64
433517M	17	24.0	23.2	12.0	38	68
433518M	18	25.2	23.2	13.0	38	75
433519M	19	26.6	23.2	13.0	38	86
433520M	20	27.9	23.2	13.0	38	95
433521M	21	28.9	23.2	14.0	38	97
433522M	22	30.2	24.0	15.0	40	105
433523M	23	31.2	25.0	15.0	40	118
433524M	24	32.1	26.0	17.0	42	138
433525M	25	33.4	27.0	17.0	42	141
433526M	26	35.0	28.0	17.0	42	158
433527M	27	36.6	28.0	19.0	42	161
433528M	28	37.8	30.0	20.0	42	162
433529M	29	39.0	30.0	21.0	44	199
433530M	30	40.0	29.5	21.0	44	214
433532M	32	42.5	30.0	23.0	44	236



O sistema King Tony Fix-Drive é um design aplicado na produção de soquetes e de chaves de aperto em que se confecciona peris estriados e sextavados com aristas arredondadas. Isso proporciona uma maior área de contato com o parafuso ou com a porca e transmite maior torque durante a aplicação da ferramenta.



# SEMPRE ACRESCENTAR '13' NA FRENTE DO CÓDIGO KING TONY

○ 4330

MR



- Soquete estriado - 1/2"
- Fabricado em aço cromo-vanádio
- Acabamento cromado e polido
- King Tony Fix-Drive peril arredondado para maior torque
- Produzido de acordo com as normas DIN 3124, ISO 2725-1

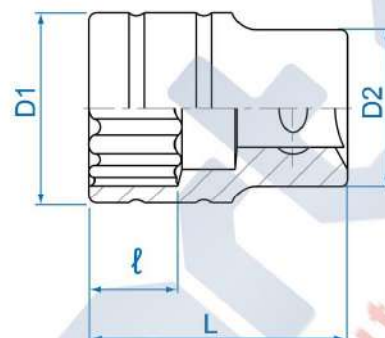

Código	mm	D1 (mm)	D2 (mm)	ℓ (mm)	L (mm)	⚖️
433008M	8	13.2	23.3	7.0	38	57
433009M	9	14.0	23.3	7.0	38	60
433010M	10	15.0	23.3	8.0	38	58
433011M	11	16.4	23.3	8.0	38	58
433012M	12	17.8	23.3	9.0	38	60
433013M	13	19.0	23.3	10.0	38	60
433014M	14	20.4	23.3	11.0	38	61
433015M	15	21.6	23.3	11.0	38	62
433016M	16	22.5	23.3	11.0	38	63
433017M	17	24.0	23.2	12.0	38	66
433018M	18	25.2	23.2	13.0	38	66
433019M	19	26.6	23.2	13.0	38	73
433020M	20	27.9	23.2	13.0	38	86
433021M	21	28.9	23.2	14.0	38	97
433022M	22	30.2	24.0	15.0	40	99
433023M	23	31.2	25.0	15.0	40	99
433024M	24	32.1	26.0	17.0	42	113
433026M	26	35.0	28.0	17.0	42	130
433027M	27	36.6	28.0	19.0	42	135
433028M	28	37.8	30.0	20.0	42	151
433030M	30	40.0	29.5	21.0	44	169
433032M	32	42.5	30.0	23.0	44	173

SOQUETES, CATRACAS E ACESSÓ



O sistema King Tony Fix-Drive é um design aplicado na produção de soquetes e de chaves de aperto em que se confecciona peris estriados e sextavados com aristas arredondadas. Isso proporciona uma maior área de contato com o parafuso ou com a porca e transmite maior torque durante a aplicação da ferramenta.

# SEMPRE ACRESCENTAR '13' NA FRENTE DO CÓDIGO KING TONY

○ 4235

M



- Soquete sextavado longo - 1/2"
- Fabricado em aço cromo-vanádio
- Acabamento cromado e polido
- King Tony Fix-Drive peril arredondado para maior torque
- Produzido de acordo com as normas DIN 3124, ISO 2725-1

Código	mm	D1 (mm)	D2 (mm)	ℓ (mm)	L (mm)	g
423508M	8	13.2	22.0	16	77	113
423509M	9	14.0	22.0	16	77	114
423510M	10	15.2	23.7	24	77	116
423511M	11	16.3	23.7	24	77	118
423512M	12	17.7	23.7	24	77	125
423513M	13	18.7	23.7	24	77	124
423514M	14	20.2	23.7	35	77	127
423515M	15	21.3	23.7	35	77	140
423516M	16	22.6	23.7	35	77	139
423517M	17	23.7	23.2	35	77	132
423518M	18	25.5	23.2	35	77	136
423519M	19	26.7	23.2	35	77	151
423520M	20	27.7	24.0	35	77	194
423521M	21	28.7	25.0	35	77	163
423522M	22	29.8	26.0	35	77	166
423523M	23	31.2	27.5	35	77	208
423524M	24	31.8	28.5	35	77	212
423526M	26	34.8	30.5	35	77	244
423527M	27	36.6	31.5	34	77	270
423528M	28	37.8	32.5	34	77	312
423529M	29	38.8	33.5	34	77	309
423530M	30	39.8	34.5	34	77	307
423532M	32	41.8	36.0	34	77	334

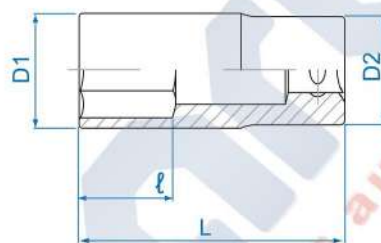

○ 4255

M

Novo



- Soquete sextavado extra longo - 1/2"
- Fabricado em aço cromo-vanádio
- Acabamento cromado e polido
- King Tony Fix-Drive peril arredondado para maior torque
- Produzido de acordo com as normas DIN 3120

Código	mm	D1 (mm)	D2 (mm)	ℓ (mm)	L (mm)	g
425508M	8	13,2	22,0	20,0	120	127
425510M	10	15,2	23,7	32,0	120	160
425512M	12	17,7	23,7	32,0	120	195
425513M	13	18,7	23,7	32,0	120	201
425514M	14	20,2	23,7	32,0	120	202

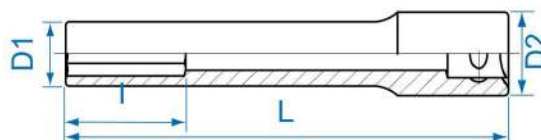

Imagens meramente ilustrativas. Reservados todos os direitos. King Tony Fix-Drive é uma marca registrada. Versão 2022/2023

Versão 2022/2023 - Versão 2

# SEMPRE ACRESCENTAR '13' NA FRENTE DO CÓDIGO KING TONY



○ 4230 **M**

- Soquete estriado longo - 1/2"
- Fabricado em aço cromo-vanádio
- Acabamento cromado e polido
- King Tony Fix-Drive peral arredondado para maior torque
- Produzido de acordo com as normas DIN 3124, ISO 2725-1

Código	mm	D1 (mm)	D2 (mm)	ℓ (mm)	L (mm)	⚖️
423008M	8	13.2	22.0	16	77	107
423009M	9	14.0	22.0	16	77	112
423010M	10	15.2	23.7	24	77	116
423011M	11	16.3	23.7	24	77	119
423012M	12	17.7	23.7	24	77	123
423013M	13	18.7	23.7	24	77	125
423014M	14	20.2	23.7	35	77	138
423015M	15	21.3	23.7	35	77	138
423016M	16	22.6	23.7	35	77	147
423017M	17	23.7	23.2	35	77	151
423018M	18	25.5	23.2	35	77	182
423019M	19	26.7	23.2	35	77	176
423020M	20	27.7	24.0	35	77	201
423021M	21	28.7	25.0	35	77	220
423022M	22	29.8	26.0	35	77	205
423023M	23	31.2	27.5	35	77	207
423024M	24	31.8	28.5	35	77	195
423026M	26	34.8	30.5	35	77	252
423027M	27	36.6	31.5	34	77	304
423028M	28	37.8	32.5	34	77	304
423030M	30	39.8	34.5	34	77	319
423032M	32	41.8	36.0	34	77	334



## Catracas - 1/2"

■ 4760-05

- Mini catraca reversível - 1/2"
- Fabricada em aço cromo-vanádio
- Acabamento cromado e polido
- Mecanismo interno fabricado em aço cromo molibdênio fosfatizado
- Engrenagem de 64 dentes acionada a 6°
- Mecanismo de reversão
- Produzida de acordo com a norma DIN 3122



Código	Comprimento		⚖️
	(pol)	(mm)	
4760-05	4-3/4"	120	209

# SEMPRE ACRESCENTAR '13' NA FRENTE DO CÓDIGO KING TONY



## 4760-05G

- Mini catraca reversível - 1/2"
- Fabricada em aço cromo-vanádio
- Acabamento cromado e polido
- Empunhadura em Polipropileno e Borracha Termoplástica (PP+TPR)
- Mecanismo interno fabricado em aço cromo molibdênio fosfatizado
- Engrenagem de 64 dentes acionada a 6°
- Mecanismo de reversão
- Produzida de acordo com a norma DIN 3122

Código	Comprimento		
	(pol)	(mm)	
4760-05G	5-1/2"	137	201



## 4766-10G

- Catraca reversível - 1/2"
- Fabricada em aço carbono
- Acabamento cromado e polido
- Mecanismo interno fabricado em aço cromo molibdênio fosfatizado
- Engrenagem de 45 dentes acionada a 8°
- Mecanismo de reversão
- Botão de liberação rápida
- Empunhadura em poliuretano (PU)

Código	Comprimento		
	(pol)	(mm)	
4766-10G	9-15/16"	252	440



## 4768-10F

- Catraca reversível - 1/2"
- Fabricada em aço cromo-vanádio
- Acabamento cromado e polido
- Mecanismo interno fabricado em aço cromo molibdênio fosfatizado
- Engrenagem de 32 dentes acionada a 11°
- Mecanismo de reversão
- Produzida de acordo com a norma DIN 3122

Código	Comprimento		
	(pol)	(mm)	
4768-10F	10"	254	589



# SEMPRE ACRESCENTAR '13' NA FRENTE DO CÓDIGO KING TONY

## 4768-15G

- Catraca reversível extralonga - 1/2"
- Fabricada em aço cromo-vanádio
- Acabamento cromado e polido
- Mecanismo interno fabricado em aço cromo molibdênio fosfatizado
- Mecanismo de reversão
- Engrenagem de 32 dentes acionada a 11°
- Empunhadura em Polipropileno e Borracha Termoplástica (PP+TPR)
- Produzida de acordo com as normas DIN 3122

Código	Comprimento		
	(pol)	(mm)	
4768-15G	15"	375	720



## 4779-10GR

- Catraca reversível - 1/2"
- Fabricada em aço cromo-vanádio
- Acabamento cromado e polido
- Mecanismo interno fabricado em aço cromo molibdênio fosfatizado
- Engrenagem de 32 dentes acionada a 11°
- Mecanismo de reversão
- Empunhadura em Polipropileno e Borracha Termoplástica (PP+TPR)
- Produzida de acordo com a norma DIN 3122

Código	Comprimento		
	(pol)	(mm)	
4779-10GR	10"	250	580



## 4752-12G

- Catraca reversível articulada multiangular - 1/2"
- Fabricada em aço cromo-vanádio
- Acabamento cromado e polido
- Mecanismo interno fabricado em aço cromo molibdênio fosfatizado
- Engrenagem de 72 dentes acionada a 5°
- Botão de liberação rápida
- Mecanismo de reversão
- Empunhadura em Polipropileno e Borracha Termoplástica (PP+TPR)
- Projeto multiangular para apertos em locais de difícil acesso

Código	Comprimento		
	(pol)	(mm)	
4752-12G	12"	300	686



Ideal para trabalhos em diferentes ângulos

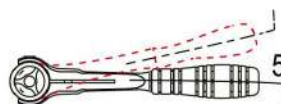

Acionamento



Articulação multiangular

## 4311

- Manivela manual encaixe - 1/2"
- Fabricada em aço cromo-vanádio
- Acabamento cromado
- Empunhadura emborrachada
- Sistema Easy-Spin
- Produzida de acordo com as normas DIN 3122

Código	Comprimento		
	(pol)	(mm)	
4311-16G	16-1/4"	412	545



## 4572H

- Cabo de força T de 1/2"
- Fabricado em aço cromo-vanádio
- Acabamento cromado e polido
- Encaixe com acabamento fosfatizado
- Produzido de acordo com as normas DIN 3122

Código	Comprimento		
	(pol)	(mm)	
4572-10H	10"	250	370
4572-12H	12"	300	433



## 4453

Novo

- Cabo articulado - 1/2"
- Articulação de 180°
- Fabricado em aço cromo-vanádio
- Acabamento cromado e polido
- Encaixe com acabamento fosfatizado
- Produzido de acordo com a norma DIN 3122

Código	Comprimento		
	(pol)	(mm)	
4453-15FR	15"	375	720
4453-18FR	18"	450	828



## 4581

- Chave L angulada - 1/2"
- Fabricada em aço cromo-vanádio
- Acabamento cromado
- Encaixe quadrado com ângulo de 90°
- Produzida de acordo com a norma DIN 3122

Código	Comprimento		
	(pol)	(mm)	
4581-10	10"	250	429





## SEMPRE ACRESCENTAR '13' NA FRENTE DO CÓDIGO KING TONY

### 4251

- Barra extensora - 1/2"
- Fabricado em aço cromo-vanádio
- Acabamento cromado e polido
- Produzida de acordo com a norma DIN 3123

Código	Comprimento		
	(pol)	(mm)	
4251-03RH	3"	75	138
4251-05RH	5"	125	200
4251-10RH	10"	250	370



### 4221

- Barra extensora extralonga - 1/2"
- Produzido em aço cromo-vanádio
- Acabamento cromado e polido
- Produzida de acordo com as normas DIN 3123

Código	Comprimento		
	(pol)	(mm)	
4221-18	18"	450	550
4221-24	24"	600	685
4221-30	30"	750	860



### 4223

- Barra extensora articulada - 1/2"
- Fabricado em aço cromo-vanádio
- Articulação em 15°
- Acabamento cromado e polido
- Produzida de acordo com as normas DIN 3123

Código	Comprimento		
	(pol)	(mm)	
4223-02R	2"	55	94
4223-05R	5"	125	198
4223-10R	10"	250	357

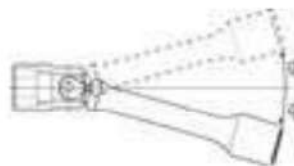

O torque máximo de utilização das barras extensoras 4223 é de 320Nm

# SEMPRE ACRESCENTAR '13' NA FRENTE DO CÓDIGO KING TONY

## 4293

- Barra extensora articulada com dupla função
- Fabricado em aço cromo-vanádio
- Acabamento cromado
- Projeto com encaixe abaulado e quadrado
- Produzida de acordo com as normas DIN 3123



Encaixe quadrado ideal para aperto inal

Código	Comprimento		
	(pol)	(mm)	
4293-02	2"	55	55
4293-05	5"	125	200
4293-10	10"	250	420



O torque máximo de utilização das barras extensoras 4293 é de 320Nm

## 4813

- Redutor - 1/2"
- Fabricado em aço cromo-vanádio
- Acabamento cromado e polido
- Converte o encaixe de 1/2" para 3/8"
- Produzido de acordo com as normas DIN 3123, ISO 3316

Encaixe fêmea (F)  
1/2"



Quadrado macho  
(M) 3/8"

Código	Especificações		
4813	Redutor	1/2"Fx3/8"M	61



O torque máximo de utilização do redutor 4813 é de 263Nm

## 4816

- Adaptador - 1/2"
- Fabricado em aço cromo-vanádio
- Acabamento cromado e polido
- Converte o encaixe de 1/2" para 3/4"
- Produzido de acordo com as normas DIN 3123, ISO 3316

Encaixe fêmea (F)  
1/2"



Quadrado macho  
(M) 3/4"

Código	Especificações		
4816	Adaptador	1/2"Fx3/4"M	114



O torque máximo de utilização do adaptador 4816 é de 620Nm

# SEMPRE ACRESCENTAR '13' NA FRENTE DO CÓDIGO KING TONY

○ 4148

- Adaptador para bits intercambiáveis - 1/2"
- Fabricado em aço cromo-vanádio
- Acabamento cromado



←  
Entrada fêmea  
(F) 1/2"



Código	Tamanho	Comprimento (mm)	⚖️
414808S	1/4"	38	50
414810S	5/16"	38	60
414810M	10 mm	38	65

■ 4791RH

- Junta universal articulada - 1/2"
- Fabricado em aço cromo-vanádio
- Acabamento cromado e polido
- Produzida de acordo com as normas DIN 3123, ISO 3316

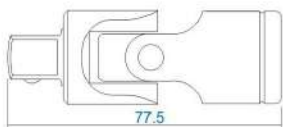

Articulação dupla



Código	Comprimento		⚖️
	(pol)	(mm)	
4791R	2-13/16"	71,4	163

■ 8740908

- Suporte trilho com 8 posições para soquete e chave soquete - 1/2"
- Acabamento cromado e polido



Encaixe para fixação

Código	L (mm)	⚖️
8740908	230	31



Ao se utilizar de juntas universais ou de adaptadores ou de redutores é recomendável o uso de torquímetros para apertos iniciais e finais, respeitando o torque máximo de cada produto.



# SEMPRE ACRESCENTAR '13' NA FRENTE DO CÓDIGO KING TONY

## Jogos - 1/2"

### SC4301 MR **Novo**

- Jogo de soquete sextavado com 11 peças - 1/2"
- Suporte plástico para armazenamento e transporte

Código	Composição			kg
SC4301MR			4335M 08,10, 11, 12, 13, 14, 15, 17, 19	1,32
			4766-10G Catraca reversível 10" - 1/2"	
			4251-05RH Extensão 5" - 1/2"	

Saiba mais:



### ST4510 MR

- Jogo de soquete sextavado com 8 peças - 1/2"
- Suporte trilho para soquete e chave soquete

Código	Composição			kg
ST4510MR			4335M 10, 12, 13, 14, 17, 19, 21, 22	0,64

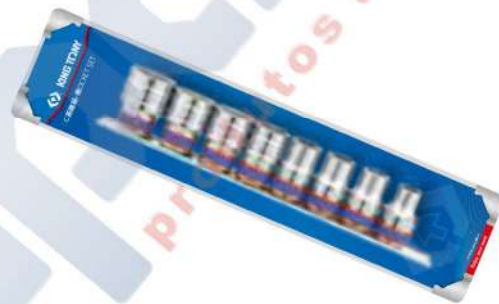

### ST4010 MR

- Jogo de soquete estriado com 8 peças - 1/2"
- Suporte trilho para soquete e chave soquete

Código	Composição			kg
ST4010MR			4330M 10, 12, 13, 14, 17, 19, 21, 22	0,64

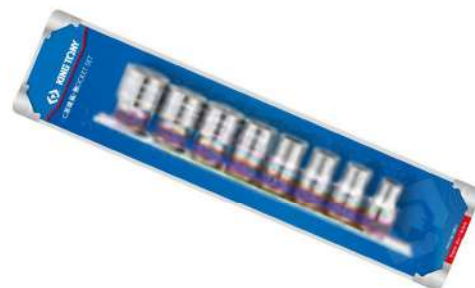

### 4308 MR11 **Novo**

- Jogo de soquete sextavado longo com 8 peças - 1/2"
- Suporte trilho para soquete e chave soquete

Código	Composição			kg
4308MR11			4235M 10, 12, 13, 14, 15, 17, 18, 19	1,22



# SEMPRE ACRESCENTAR '13' NA FRENTE DO CÓDIGO KING TONY

4208

MR11

- Jogo de soquete estriado longo com 8 peças - 1/2"
- Suporte trilho para soquete e chave soquete

Código	Composição		kg
4208MR11		4230M 10, 12, 13, 14, 15, 17, 18, 19	1,22



ST4528

MR

Novo

- Jogo soquete sextavado com 24 peças - 1/2"
- Maleta para armazenamento e transporte

Código	Composição		kg
ST4528MR		4335M 8, 9, 10, 11, 12, 13, 14, 15, 16, 17, 18, 19, 21, 22, 24, 27, 30, 32	3,96
		463521H Soquete de vela 20.8mm	
		4766-10G Catraca reversível 10"	
		4572-12H Cabo de força T 300mm - 1/2"	
		4251-05RH Extensão 5" - 1/2"	
		4251-10RH Extensão 10" - 1/2"	
	4791RH Junta universal		



ST4028

MR

Novo

- Jogo soquete estriado com 24 peças - 1/2"
- Maleta para armazenamento e transporte

Código	Composição		kg
ST4028MR		4330M 8, 9, 10, 11, 12, 13, 14, 15, 16, 17, 18, 19, 21, 22, 24, 27, 30, 32	3,96
		463021RC Soquete de vela 20.8mm	
		4766-10G Catraca reversível 10"	
		4572-12H Cabo de força T 300mm - 1/2"	
		4251-05RH Extensão 5" - 1/2"	
		4251-10RH Extensão 10" - 1/2"	
	4791RH Junta universal		



# SEMPRE ACRESCENTAR '13' NA FRENTE DO CÓDIGO KING TONY



## ST9-4022MR

- Jogo de soquete estriado com 22 peças de 1/2"
- Módulo tipo 4 (375x265mm)

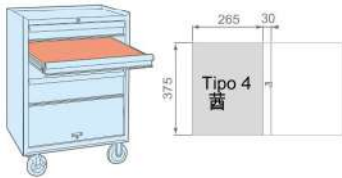

Código	Composição		kg
ST9-4022MR	4330M	8, 10, 11, 12, 13, 14, 15, 16, 17, 18, 19, 20, 21, 22, 24	2,96
	463016R	Soquete de vela 16mm	
	463021RC	Soquete de vela 20.8mm	
	4791	Junta universal	
	4766-10G	Catraca reversível - 1/2"	
	4251-03	Extensão 3" - 1/2"	
	4251-05	Extensão 3" - 1/2"	
4251-10	Extensão 10" - 1/2"		

## ST9-4522MR

- Jogo de soquete sextavado com 22 peças de 1/2"
- Módulo tipo 4 (375x265mm)

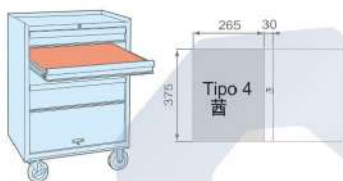

Código	Composição		kg
ST9-4522MR	4335M	8, 10, 11, 12, 13, 14, 15, 16, 17, 18, 19, 20, 21, 22, 24	2,96
	463516H	Soquete de vela 16mm	
	463521H	Soquete de vela 20.8mm	
	4791RH	Junta universal	
	4766-10G	Catraca reversível - 1/2"	
	4251-03RH	Extensão 3" - 1/2"	
	4251-05RH	Extensão 3" - 1/2"	
4251-10RH	Extensão 10" - 1/2"		



# SEMPRE ACRESCENTAR '13' NA FRENTE DO CÓDIGO KING TONY



## ST9-4338MR

- Jogo de soquete sextavado com 38 peças de 1/2"
- Módulo tipo 3 (554x260mm)

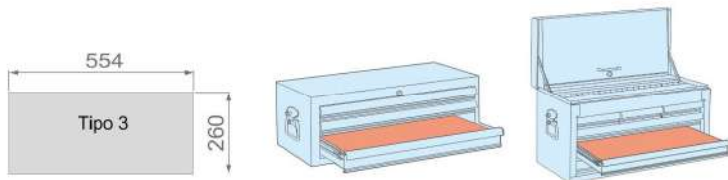

Código	Composição		kg
ST9-4338MR	4335M	 10, 11, 12, 13, 14, 15, 16, 17, 18, 19, 20, 21, 22, 23, 24, 27, 30, 32	5,96
	4766-10G	 Catraca reversível - 1/2"	
	⊕ 4021	 PH2, PH3	
	⊖ 4022	 8, 10	
	★ 4023	 T25, T27, T30, T40	
	● 4025	 H4, H5, H6, H8, H10, H12	
	4251RH	 Extensão 5" e 10"	
	4572-12H	 Cabo de força T 300mm - 1/2"	
	4791R	 Junta universal - 1/2"	
	463521H	 Chave de vela 20.8	

SOQUETES, CATRACAS E ACESSÓ



○ 6335 **M**

- Soquete sextavado - 3/4"
- Fabricado em aço cromo-vanádio
- Acabamento cromado e polido
- King Tony Fix-Drive peris arredondados para maior torque
- Produzido de acordo com as normas DIN 3124, ISO 2725-1

Código	mm	D1 (mm)	D2 (mm)	ℓ (mm)	L (mm)	kg
633517M	17	26.0	32.7	14	51	147
633518M	18	28.0	32.7	14	51	155
633519M	19	30.0	32.7	14	51	168
633521M	21	32.0	32.7	16	51	173
633522M	22	33.0	35.7	16	51	208
633523M	23	34.0	35.7	16	51	211
633524M	24	35.0	35.7	17	51	216
633526M	26	35.7	35.0	17	52	199
633527M	27	38.0	36.0	19	52	226
633528M	28	39.0	36.0	19	52	230
633530M	30	42.0	38.0	21	54	287
633532M	32	44.0	38.0	23	56	308
633533M	33	46.0	39.0	23	56	345
633534M	34	47.0	42.0	24	57	392
633536M	36	50.0	42.0	25	58	438
633538M	38	52.0	45.0	27	60	491
633541M	41	56.0	45.0	29	64	571
633542M	42	57.0	45.0	29	65	573
633546M	46	62.0	48.0	33	68	708
633548M	48	64.0	48.0	34	70	708
633550M	50	68.0	48.0	34	72	891
633552M	52	69.0	50.0	35	73	873
633555M	55	74.0	50.0	37	76	1025
633558M	58	77.0	50.0	37	78	1067
633560M	60	80.0	50.0	40	78	1145
633565M	65	85.0	58.0	43	83	1422
633570M	70	92.0	58.0	46	88	1800

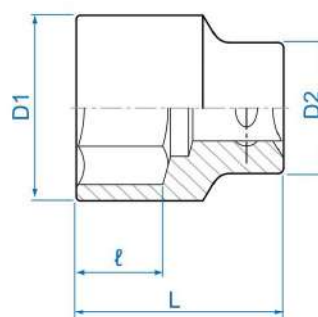

Novo

Novo



O sistema King Tony Fix-Drive é um design aplicado na produção de soquetes e de chaves de aperto em que se confecciona peris estriados e sextavados com aristas arredondadas. Isso propicia uma maior área de contato com o parafuso ou com a porca e transmite maior torque durante a aplicação da ferramenta.





# SEMPRE ACRESCENTAR '13' NA FRENTE DO CÓDIGO KING TONY



○ 6330 **M**

- Soquete estriado - 3/4"
- Fabricado em aço cromo-vanádio
- Acabamento cromado e polido
- King Tony Fix-Drive peril arredondado para maior torque
- Produzido de acordo com as normas DIN 3124, ISO 2725-1

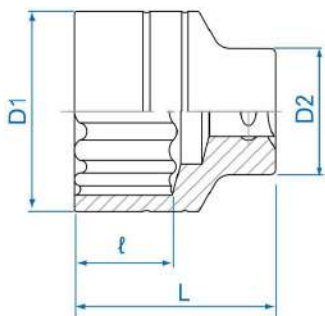

Código	mm	D1 (mm)	D2 (mm)	l (mm)	L (mm)	g
633017M	17	26.0	32.7	14	51	187
633019M	19	30.0	32.7	14	51	207
633021M	21	32.0	32.7	16	51	210
633022M	22	33.0	35.7	16	51	209
633023M	23	34.0	35.7	16	51	216
633024M	24	35.0	35.7	17	51	219
633026M	26	35.7	35.0	17	52	243
633027M	27	38.0	36.0	19	52	238
633028M	28	39.0	36.0	19	52	233
633030M	30	42.0	38.0	21	54	295
633032M	32	44.0	38.0	23	56	317
633033M	33	46.0	39.0	23	56	351
633034M	34	47.0	42.0	24	57	400
633036M	36	50.0	42.0	25	58	434
633038M	38	52.0	45.0	27	60	497
633041M	41	56.0	45.0	29	64	581
633042M	42	57.0	45.0	29	64	591
633046M	46	62.0	48.0	33	68	724
633050M	50	68.0	48.0	34	72	889
633055M	55	74.0	50.0	37	76	1115
633060M	60	80.0	50.0	40	78	1250
633065M	65	85.0	58.0	43	83	1565

SOQUETES, CATRACAS E ACESSÓ



# SEMPRE ACRESCENTAR '13' NA FRENTE DO CÓDIGO KING TONY

## 6235 M

- Soquete sextavado longo - 3/4"
- Fabricado em aço cromo-vanádio
- Acabamento cromado e polido
- King Tony Fix-Drive peril arredondado para maior torque
- Produzido de acordo com as normas DIN 3124, ISO 2725-1



Código	Ø mm	D1 (mm)	D2 (mm)	ℓ (mm)	L (mm)	⚖️
623517M	17	26.0	32.7	20	90	388
623519M	19	30.0	32.7	20	90	437
623521M	21	32.0	32.7	22	90	444
623522M	22	33.0	35.7	22	90	460
623523M	23	34.0	35.7	24	90	462
623524M	24	35.0	35.7	24	90	477
623527M	27	38.0	36.0	28	90	431
623528M	28	39.0	36.0	28	90	477
623529M	29	40.0	38.0	28	90	502
623530M	30	42.0	38.0	31	90	584
623532M	32	44.0	38.0	34	90	580
623533M	33	46.0	39.0	34	90	646
623534M	34	47.0	42.0	34	90	717
623536M	36	50.0	42.0	37	90	724
623538M	38	52.0	45.0	41	90	913
623541M	41	56.0	45.0	41	90	864
623546M	46	62.0	48.0	46	95	1093
623550M	50	68.0	48.0	50	95	1220
623552M	52	69.0	50.0	50	95	1244
623555M	55	74.0	50.0	50	95	1268
623560M	60	80.0	50.0	53	100	1662

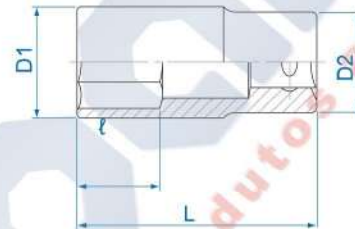

## 6779

- Catraca reversível - 3/4"
- Acabamento cromado e polido
- Fabricado em aço cromo-vanádio
- Mecanismo interno fabricado em aço cromo molibdênio fosfatizado
- Engrenagem com 24 dentes acionada a 15°
- Mecanismo de reversão
- Projeto com sistema e desmontagem
- Produzida de acordo com as normas DIN 3122



Código	Comprimento		⚖️
	(pol)	(mm)	
6779-20F	20"	500	2.349

**6572**

- Cabo de força T 500mm - 3/4"
- Fabricado em aço cromo-vanádio
- Acabamento cromado e polido
- Encaixe com acabamento fosfatizado
- Produzido de acordo com a norma DIN 3122

Código	Comprimento		⚖️
	(pol)	(mm)	
6572-20	20"	500	1542



Barra em aço cromo-vanádio



**6452**

- Cabo articulado - 3/4"
- Fabricado em aço cromo-vanádio
- Acabamento cromado
- Encaixe quadrado em acabamento fosfatizado
- Articulação de 180°
- Produzido de acordo com a norma DIN 3122

Código	Comprimento		⚖️
	(pol)	(mm)	
6452-18F	18"	450	1717



Articulação de 180°

Encaixe com acabamento fosfatizado



**6251**

- Barra extensora - 3/4"
- Fabricada em aço cromo-vanádio
- Acabamento cromado
- Produzida de acordo com a norma DIN 3123

Código	Comprimento		⚖️
	(pol)	(mm)	
6251-04	4"	110	400
6251-08	8"	200	732
6251-16	16"	400	1362



**6814**

- Redutor - 3/4"
- Fabricado em aço cromo-vanádio
- Acabamento cromado e polido
- Converte o encaixe de 3/4" para 1/2"
- Produzido de acordo com as normas DIN 3123, ISO 3316

Encaixe fêmea (F) 3/4"



Quadrado macho (M) 1/2"

Código	Especificações		⚖️
6814	Redutor	3/4"F x 1/2"M	131

⚠️ O torque máximo de utilização do redutor 6814 é de 620Nm

# SEMPRE ACRESCENTAR '13' NA FRENTE DO CÓDIGO KING TONY

6818

- Adaptador - 3/4"
- Fabricado em aço cromo-vanádio
- Acabamento cromado e polido
- Converte o encaixe de 3/4" para 1"
- Produzido de acordo com as normas DIN 3123, ISO 3316

Encaixe fêmea (F)  
3/4"



Quadrado macho  
(M) 1"

Código	Especificações		
6818	Adaptador	3/4"F x 1"M	304



O torque máximo de utilização do adaptador 6818 é de 1.800Nm

6791

- Junta universal articulada - 3/4"
- Fabricada em aço cromo-vanádio
- Acabamento cromado e polido
- Produzida de acordo com a norma DIN 3123, ISO 3316

Código	Comprimento		
	(pol)	(mm)	
6791	4-1/4"	108	590



Ao se utilizar de juntas universais ou de adaptadores ou de redutores é recomendável o uso de torquímetros para apertos iniciais e finais, respeitando o torque máximo de cada produto.

## Jogos - 3/4"

6014

MR12

Novo

- Juego de soquete estriado com 14 peças - 3/4"
- Maleta plástica para armazenamento e transporte

Saiba mais:



Maleta: 422 x 372 x 92mm

Código		Composição		
6014MR12		6330M	22, 24, 27, 30, 32, 36, 38, 41, 46, 50	10,8
		6779-20F	Catraca reversível 20" - 3/4"	
		6572-20	Cabo de força T 500mm - 3/4"	
		6251-04 6251-08	Extensão 4" - 3/4" Extensão 8" - 3/4"	

# SEMPRE ACRESCENTAR '13' NA FRENTE DO CÓDIGO KING TONY

6314





MR12

- Jogo de soquete sextavado com 14 peças - 3/4"
- Maleta plástica para armazenamento e transporte

Saiba mais:



Maleta: 422 x 372 x 92mm

Código	Composição		kg
6314MR12	 	6335M 22, 24, 27, 30, 32, 36, 38, 41, 46, 50	10,8
		6779-20F Catraca reversível 20" - 3/4"	
		6572-20 Cabo de força T 500mm - 3/4"	
		6251-04 Extensão 4" - 3/4" 6251-08 Extensão 8" - 3/4"	

## Soquetes - 1"

8330 M

- Soquete estriado - 1"
- Fabricado em aço cromo-vanádio
- Acabamento cromado e polido
- King Tony Fix-Drive peral arredondado para maior torque
- Produzido de acordo com as normas DIN 3124, ISO 2725-1



Código	mm	D1 (mm)	D2 (mm)	ℓ (mm)	L (mm)	kg
833036M	36	52	48	26	65	449
833038M	38	54	48	26	65	478
833041M	41	58	50	29	70	557
833046M	46	65	54	32	75	849
833050M	50	70	54	34	75	996
833055M	55	76	57	42	83	1206
833060M	60	82	58	46	87	1470
833065M	65	88	65	49	90	1670
833070M	70	94	70	50	93	2100
833075M	75	100	70	50	95	2310
833080M	80	107	80	52	100	2580

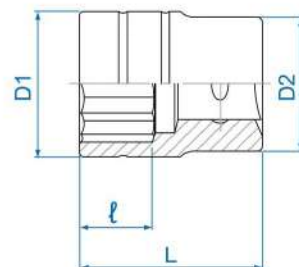

## Catracas - 1"

8779

- Catraca reversível - 1"
- Fabricado em aço cromo-vanádio
- Mecanismo fabricado em aço cromo molibdênio
- Engrenagem com 24 dentes acionada a 15°
- Mecanismo de reversão
- Projeto com sistema de desmontagem
- Produzida de acordo com as normas DIN 3122



Código	Comprimento		
	(pol)	(mm)	
8779-32F	32"	800	4400



O sistema King Tony Fix-Drive é um design aplicado na produção de soquetes e de chaves de aperto em que se confecciona peris estriados e sextavados com aristas arredondadas. Isso proporciona uma maior área de contato com o parafuso ou com a porca e transmite maior torque durante a aplicação da ferramenta.

## Acessórios - 1"

8572

- Cabo de força T - 1"
- Fabricado em aço cromo-vanádio
- Acabamento cromado
- Encaixe com acabamento fosfatizado
- Produzido de acordo com as normas DIN 3122



Código	Comprimento		
	(pol)	(mm)	
8572-25	25"	630	4200

8251

- Barra extensora - 1"
- Fabricada em aço cromo-vanádio
- Acabamento cromado e polido
- Produzida de acordo com as normas DIN 3123

Código	Comprimento		
	(pol)	(mm)	
8251-08	8"	200	1350
8251-16	16"	400	2480



# SEMPRE ACRESCENTAR '13' NA FRENTE DO CÓDIGO KING TONY

8816

- Redutor - 1"
- Converte o encaixe de 1" para 3/4"
- Produzido de acordo com as normas DIN 3123, ISO 3316



Código	Especificações		
8816	Redutor	1"F x 3/4"M	330

## Jogo - 1"

8015 **MR**

- Jogo de soquete estriado com 14 peças - 1"
- Estojo metálico para armazenamento



Caixa metálica: 660 x 205 x 108mm

Código	Composição		
8015MR		8330M 36, 41, 46, 50, 55, 60, 65, 70, 75, 80	34,1
		8779-32F Catraca reversível 32" - 1"	
		8572-25 Cabo de força T 630mm - 1"	
		8251-08 Extensão 8" - 1" 8251-16 Extensão 16" - 1"	